

DU 5 FÉVRIER AU 27 AVRIL 2018

# LES PRIX (Experts)

## duarib

Notre sélection  
de la Saison

ÉCHAFAUDAGE DE FAÇADE F3000

## LOT MAGIC 80

Surface de travail maxi : 80 m<sup>2</sup>\*

= 2 montages possibles



Façade 78 m<sup>2</sup>\*

Longueur: 12 m  
Hauteur de travail: 6 m

OU



Façade 80 m<sup>2</sup>\*

Longueur: 9 m  
Hauteur de travail: 8 m

\* Surface de travail = [Longueur (m) + 1 m] x hauteur de travail (m)



- ✓ Ø tubes 50 mm, épaisseur 2 mm.
- ✓ Classe 4 (300 daN/m<sup>2</sup>) en travée de 3 m.
- ✓ Planchers alu/bois.
- ✓ Garde-corps EXMDS2.
- ✓ Entraxe des cadres 0,83 m.
- ✓ Transportable dans la remorque SE.01

**4699€<sub>HT</sub>**



Code promo MG7880

AU LIEU DE ~~9 240€<sub>HT</sub>~~

DÉCRET 2004-924  
NORMES EN 12810 ET EN 12811  
ACIER GALVANISÉ



## Experts Deal

Bénéficiez **300€\***  
d'une remise de **300€\***  
pour l'achat simultané  
d'un lot MAGIC  
+ une remorque  
et son conteneur  
SE.01



\* 300 € déduits sur le prix total HT affiché :  
Lot MAGIC 80 (4 699 €HT) + remorque et son conteneur  
SE.01 (5 499 €HT).

## LOTS F3000

### FAÇADE 60 M<sup>2</sup>\*

Longueur : 9 m • Hauteur de travail : 6 m

À PARTIR DE  
**2899€ HT**

Code promo FDA7

AU LIEU DE ~~5486€ HT~~

- ✓ Ø tubes 50 mm, épaisseur 2 mm.
- ✓ Classe 4 (300 daN/m<sup>2</sup>) en travée de 3 m.
- ✓ Entraxe des cadres 0,83 m.

DÉCRET 2004-924  
NORMES EN 12810  
ET EN 12811



ACIER GALVANISÉ

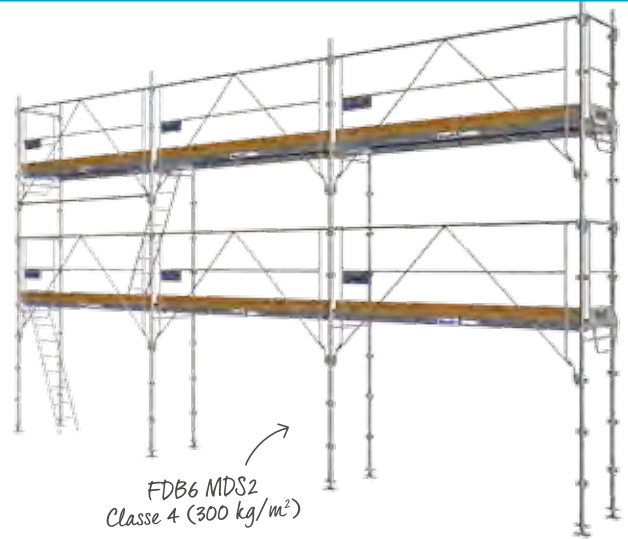

DÉSIGNATION	CODE	FDA7	FDB6	FDA7 MDS2	FDB6 MDS2
Semelle à vis réglable sur 0,41 m	21.905	8	8	8	8
Poteau de départ de 1 m	21.612	8	8	8	8
Diagonale à chapes	20.412	2	2	•	•
Diagonale à colliers	20.422	1	1	•	•
Demi-cadre H de 2 m	50.031	2	2	2	2
Cadre H de 2 m	50.030	6	6	6	6
Lisse d'extrémité de 0,83 m	21.170	8	8	1	1
Lisse de 3 m	21.102	13	13	1	1
Plinthe d'extrémité de 0,83 m	50.138	4	4	•	•
Plinthe latérale de 3 m	50.133	6	6	6	6
Échelle d'accès alu de 2 m	20.514	2	2	2	2
Lot de 20 goupilles queue-de-cochon	46.080	1	1	•	•
Plancher alu/bois à trappe 3 m x 0,72 m	50.122	2	2	2	2
Lisse pour garde-corps EXMDS de 3 m	20.913	•	•	1	1
Garde-corps d'extrémité EXMDS1 et 2 de 0,83 m	50.224	•	•	4	4
Garde-corps monobloc EXMDS2 de 3 m	50.220	•	•	6	6
<b>Plancher alu/bois standard 3 m x 0,72 m</b>	<b>50.117</b>	•	<b>4</b>	•	<b>4</b>
<b>Plancher acier 3 m x 0,36 m</b>	<b>50.095</b>	<b>8</b>	•	<b>8</b>	•

Pour votre sécurité : ajouter 4 amarrages (voir page 3).

FDA7	FDB6	FDA7 MDS2	FDB6 MDS2
Lisses Planchers acier	Lisses Planchers alu/bois	Garde-corps EXM Planchers acier	Garde-corps EXM Planchers alu/bois
<b>2 899€ HT</b>	<b>3 029€ HT</b>	<b>3 449€ HT</b>	<b>3 549€ HT</b>
<del>5 486€ HT</del>	<del>5 562€ HT</del>	<del>6 175€ HT</del>	<del>6 251€ HT</del>

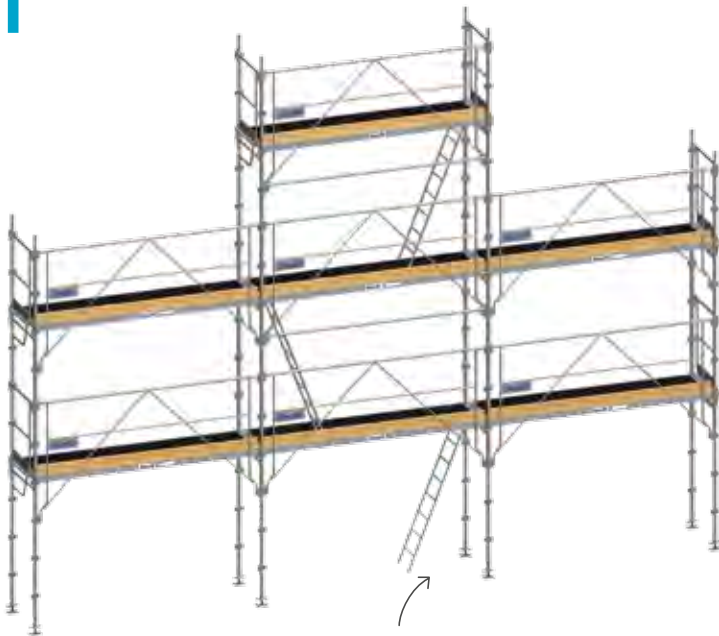

PNB6 MDS2  
Classe 4 (300 kg/m<sup>2</sup>)

## LOTS F3000

### PIGNON 68 M<sup>2</sup>\*

Longueur : 9 m • Hauteur de travail : 8 m

À PARTIR DE  
**3529€ HT**

Code promo PNA7

AU LIEU DE ~~6719€ HT~~

- ✓ Ø tubes 50 mm, épaisseur 2 mm.
- ✓ Classe 4 (300 daN/m<sup>2</sup>) en travée de 3 m.
- ✓ Entraxe des cadres 0,83 m.

DÉCRET 2004-924  
NORMES EN 12810  
ET EN 12811



ACIER GALVANISÉ

DÉSIGNATION	CODE	PNA7	PNB6	PNA7 MDS2	PNB6 MDS2
Semelle à vis réglable sur 0,41 m	21.905	8	8	8	8
Poteau de départ de 1 m	21.612	8	8	8	8
Diagonale à chapes	20.412	3	3	•	•
Diagonale à colliers	20.422	1	1	•	•
Cadre H de 2 m	50.030	10	10	10	10
Lisse d'extrémité de 0,83 m	21.170	12	12	1	1
Lisse de 3 m	21.102	16	16	1	1
Plinthe d'extrémité de 0,83 m	50.138	6	6	•	•
Plinthe latérale de 3 m	50.133	7	7	7	7
Échelle d'accès alu de 2 m	20.514	3	3	3	3
Lot de 20 goupilles queue-de-cochon	46.080	1	1	•	•
Plancher alu/bois à trappe 3 m x 0,72 m	50.122	3	3	3	3
Lisse de protection de 3 m pour GC EXM	20.913	•	•	2	2
Garde-corps d'extrémité EXMDS1 et 2 de 0,83 m	50.224	•	•	6	6
Garde-corps EXMDS2 de 3 m	50.220	•	•	7	7
<b>Plancher acier 3 m x 0,36 m</b>	<b>50.095</b>	<b>8</b>	•	<b>8</b>	•
<b>Plancher alu/bois standard 3 m x 0,72 m</b>	<b>50.117</b>	•	<b>4</b>	•	<b>4</b>

Pour votre sécurité : ajouter 4 amarrages (voir page 3).

PNA7	PNB6	PNA7 MDS2	PNB6 MDS2
Lisses Planchers acier	Lisses Planchers alu/bois	Garde-corps EXM Planchers acier	Garde-corps EXM Planchers alu/bois
<b>3 529€ HT</b>	<b>3 719€ HT</b>	<b>4 149€ HT</b>	<b>4 259€ HT</b>
<del>6 719€ HT</del>	<del>6 795€ HT</del>	<del>7 599€ HT</del>	<del>7 675€ HT</del>

\* Surface de travail = [longueur (m) + 1 m] x hauteur de travail (m)

## LOTS F3000 TRANSFORMABLES

Surface de travail maxi. : 96 m<sup>2</sup>\*

= 2 montages possibles



**Pignon 88 m<sup>2</sup>\***

Longueur: 9 m  
Hauteur de travail: 10 m

OU



**Façade 96 m<sup>2</sup>\***

Longueur: 15 m  
Hauteur de travail: 6 m

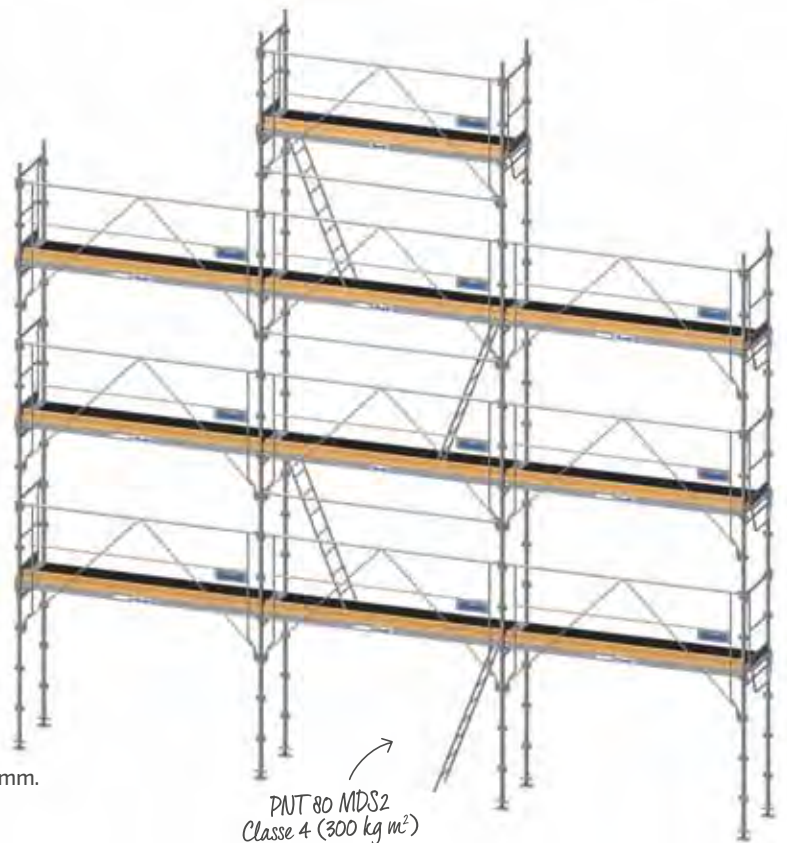

À PARTIR DE  
**5379€ HT**

Code promo PNT90

AU LIEU DE ~~9521€ HT~~

- ✓ Ø tubes 50 mm, épaisseur 2 mm.
- ✓ Classe 4 (300 daN/m<sup>2</sup>) en travée de 3 m.
- ✓ Entraxe des cadres 0,83 m.

DÉCRET 2004-924  
NORMES EN 12810  
ET EN 12811



ACIER GALVANISÉ

PNT90	PNT80	PNT90 MDS2	PNT80 MDS2
Lisses Planchers acier	Lisses Planchers alu/bois	Garde-corps EXM Planchers acier	Garde-corps EXM Planchers alu/bois
<b>5 379€ HT</b>	<b>5 479€ HT</b>	<b>5 979€ HT</b>	<b>6 059€ HT</b>
<del>9 521€ HT</del>	<del>9 635€ HT</del>	<del>10 705€ HT</del>	<del>10 819€ HT</del>

DÉSIGNATION	CODE	PNT90	PNT80	PNT90 MDS2	PNT80 MDS2
Semelle à vis réglable sur 0,41 m	21.905	12	12	12	12
Poteau de départ de 1 m	20.612	12	12	12	12
Diagonale à chapes	20.412	4	4	•	•
Diagonale à colliers	20.422	2	2	•	•
Cadre H de 2 m	50.030	14	14	14	14
Lisse d'extrémité de 0,83 m	21.170	16	16	1	1
Lisse de 3 m	21.102	23	23	1	1
Plinthe d'extrémité de 0,83 m	50.138	8	8	•	•
Plinthe latérale de 3 m	50.133	10	10	10	10
Échelle d'accès alu de 2 m	20.514	4	4	4	4
Lot de 20 goupilles queue-de-cochon	46.080	1	1	•	•
Plancher alu/bois à trappe 3 m x 0,72 m	50.122	4	4	4	4
Lisse de protection de 3 m pour GC EXM	20.913	•	•	3	3
Garde-corps d'extrémité EXMDS1 et 2 de 0,83 m	50.224	•	•	8	8
Garde-corps EXMDS2 de 3 m	50.220	•	•	10	10
<b>Plancher acier 3 m x 0,36 m</b>	<b>50.095</b>	<b>12</b>	<b>•</b>	<b>12</b>	<b>•</b>
<b>Plancher alu/bois standard 3 m x 0,72 m</b>	<b>50.117</b>	<b>•</b>	<b>6</b>	<b>•</b>	<b>6</b>

Pour votre sécurité : ajouter 6 amarrages (voir ci-dessous).

\* Surface de travail = [longueur (m) + 1 m] x hauteur de travail (m)

## LOTS D'AMARRAGES

AMARRAGE  
À CHEVILLER

**67€ HT**

Code promo 20.865

AU LIEU DE ~~89€ HT~~

- ✓ 1 barre à crochets  
Longueur: 1,50 m.

- ✓ 1 piton d'amarrage Ø 12 mm  
+ 1 cheville nylon Ø 14 mm.

- ✓ 2 colliers articulés 49/49.

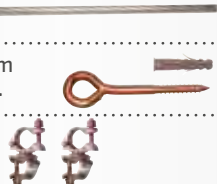

AMARRAGE  
PAR VÉRIN

**131€ HT**

Code promo 22.112

AU LIEU DE ~~205€ HT~~

- ✓ 1 tube de 1,50 m

- ✓ 1 vérin d'amarrage

- ✓ 3 colliers articulés 49/49

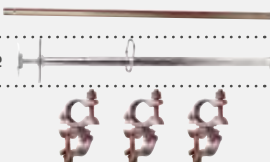

ÉTAYAGE  
DH8

**143€ HT**

Code promo 15.123

AU LIEU DE ~~225€ HT~~

- ✓ Étayage galva

- ✓ Hauteur maxi d'utilisation : 4 m

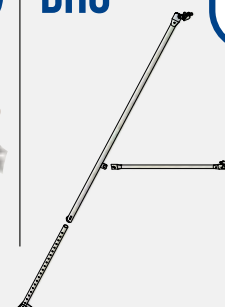

## LOTS F3000

### FAÇADE 130 M<sup>2</sup>\*

Longueur : 12 m • Hauteur de travail : 10 m

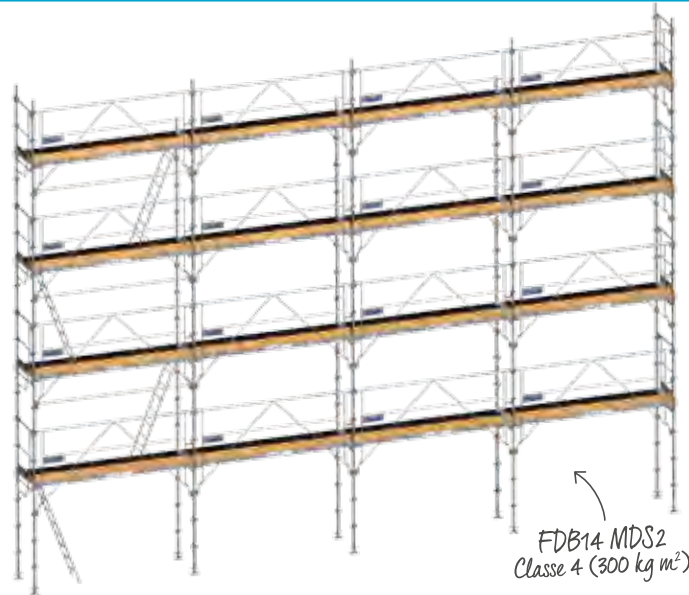

FDB14 MDS2  
Classe 4 (300 kg m<sup>2</sup>)

À PARTIR DE

# 6699€ HT

Code promo FDA13

AU LIEU DE ~~12557€ HT~~

- ✓ Ø tubes 50 mm, épaisseur 2 mm.
- ✓ Classe 4 (300 daN/m<sup>2</sup>) en travée de 3 m.
- ✓ Entraxe des cadres 0,83 m.

DÉCRET 2004-924  
NORMES EN 12810  
ET EN 12811



ACIER GALVANISÉ

FDA13	FDB14	FDA13 MDS2	FDB14 MDS2
Lisses Planchers acier	Lisses Planchers alu/bois	Garde-corps EXM Planchers acier	Garde-corps EXM Planchers alu/bois
<del>12 557€ HT</del>	<del>12 785€ HT</del>	<del>14 484€ HT</del>	<del>14 712€ HT</del>
<b>6 699€ HT</b>	<b>6 799€ HT</b>	<b>7 699€ HT</b>	<b>7 829€ HT</b>

\* Surface de travail = [longueur (m) + 1 m] x hauteur de travail (m)

DÉSIGNATION	CODE	FDA13	FDB14	FDA13 MDS2	FDB14 MDS2
Semelle à vis réglable sur 0,41 m	21.905	10	10	10	10
Poteau de départ de 1 m	21.612	10	10	10	10
Diagonale à chapes	20.412	4	4	•	•
Diagonale à colliers	20.422	1	1	•	•
Demi-cadre H de 2 m	50.031	3	3	3	3
Cadre H de 2 m	50.030	17	17	17	17
Lisse d'extrémité de 0,83 m	21.170	16	16	1	1
Lisse de 3 m	21.102	35	35	1	1
Plinthe d'extrémité de 0,83 m	50.138	8	8	•	•
Plinthe latérale de 3 m	50.133	16	16	16	16
Échelle d'accès alu de 2 m	20.514	4	4	4	4
Lot de 20 goupilles queue-de-cochon	46.080	1	1	•	•
Plancher alu/bois à trappe 3 m x 0,72 m	50.122	4	4	4	4
Lisse de protection de 3 m pour GC EXM	20.913	•	•	3	3
Garde-corps d'extrémité EXMDS1 et 2 de 0,83 m	50.224	•	•	8	8
Garde-corps EXMDS 2 de 3 m	50.220	•	•	16	16
<b>Plancher alu/bois standard 3 m x 0,72 m</b>	<b>50.117</b>	<b>•</b>	<b>12</b>	<b>•</b>	<b>12</b>
<b>Plancher acier 3 m x 0,36 m</b>	<b>50.095</b>	<b>24</b>	<b>•</b>	<b>24</b>	<b>•</b>

Pour votre sécurité : ajouter 7 amarres (voir page 3).

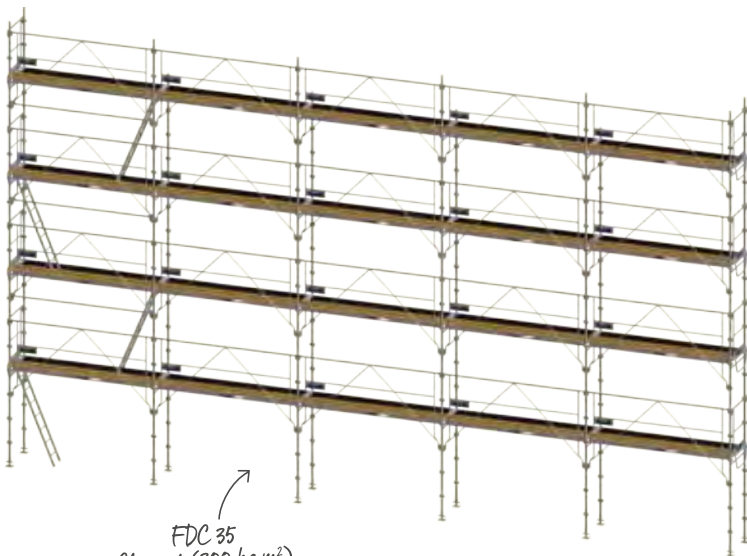

FDC 35  
Classe 4 (300 kg m<sup>2</sup>)

## LOTS F3000

### FAÇADE 160 M<sup>2</sup>\*

Longueur : 15 m • Hauteur de travail : 10 m

À PARTIR DE

# 8499€ HT

Code promo FDC31

AU LIEU DE ~~15383€ HT~~

- ✓ Ø tubes 50 mm, épaisseur 2 mm.
- ✓ Classe 4 (300 daN/m<sup>2</sup>) en travée de 3 m.
- ✓ Entraxe des cadres 0,83 m.

DÉCRET 2004-924  
NORMES EN 12810  
ET EN 12811



ACIER GALVANISÉ

FDC31	FDC34	FDC32	FDC35
Lisses Planchers acier	Lisses Planchers alu/bois	Garde-corps EXM Planchers acier	Garde-corps EXM Planchers alu/bois
<del>15 383€ HT</del>	<del>15 687€ HT</del>	<del>17 341€ HT</del>	<del>17 645€ HT</del>
<b>8 499€ HT</b>	<b>8 759€ HT</b>	<b>9 669€ HT</b>	<b>9 769€ HT</b>

\* Surface de travail = [longueur (m) + 1 m] x hauteur de travail (m)

DÉSIGNATION	CODE	FDC31	FDC34	FDC32	FDC35
Semelle à vis réglable sur 0,41 m	21.905	12	12	12	12
Poteau de départ de 1 m	21.612	12	12	12	12
Diagonale à chapes	20.412	8	8	•	•
Diagonale à colliers	20.422	2	2	•	•
Cadre H de 2 m	50.030	20	20	20	20
Demi-cadre H de 2 m	50.031	4	4	4	4
Lisse d'extrémité de 0,83 m	21.170	16	16	1	1
Lisse de 3 m	21.102	43	43	1	1
Plinthe d'extrémité de 0,83 m	50.138	8	8	•	•
Plinthe latérale de 3 m	50.133	20	20	20	20
Échelle d'accès alu de 2 m	20.514	4	4	4	4
Lot de 20 goupilles queue-de-cochon	46.080	1	1	•	•
Plancher alu/bois à trappe 3 m x 0,72 m	50.122	4	4	4	4
Lisse de protection de 3 m pour GC EXM	20.913	•	•	3	3
Garde-corps d'extrémité EXMDS 1 et 2 de 0,83 m	50.224	•	•	8	8
Garde-corps EXMDS2 de 3 m	50.220	•	•	20	20
<b>Plancher acier 3 m x 0,36 m</b>	<b>50.095</b>	<b>32</b>	<b>•</b>	<b>32</b>	<b>•</b>
<b>Plancher alu/bois standard 3 m x 0,72 m</b>	<b>50.117</b>	<b>•</b>	<b>16</b>	<b>•</b>	<b>16</b>

Pour votre sécurité : ajouter 8 amarres (voir page 3).

# REMORQUE SIMPLE ESSIEU PORTE-ECHAFAUDAGES

Notre sélection  
de la Saison

## REMORQUE SIMPLE ESSIEU SE.01 + CONTENEUR VIDE

**5499€<sup>HT</sup>**

PRIX DÉPART USINE  
Code promo 23.041

AU LIEU DE ~~6550€<sup>HT</sup>~~



- ✓ CONTENEUR AMOVIBLE
- ✓ REMORQUE UTILISABLE SEULE



### Experts Deal

Bénéficiez de **300€**  
d'une remise de **300€**  
pour l'achat simultané  
d'un lot MAGIC  
+ une remorque  
et son conteneur  
SE.01 - voir p.1



CAPACITÉ REMORQUE + CONTENEUR version EXMDS = **844 KG**

- ✓ Remorque et conteneur entièrement galvanisés.
- ✓ Tractable avec Permis B (en fonction du véhicule tracteur)
- ✓ Charges admissibles:  
Remorque seule sans ridelles: 1004 kg  
Remorque sans ridelles + conteneur GC EXMDS: 844 kg  
Remorque sans ridelles + conteneur lisses: 834 kg  
Jeu de 4 béquilles fourni pour permettre de soulever le conteneur et de retirer la remorque.

DÉSIGNATION	REMORQUE AVEC CONTENEUR VIDE VERSION LISSES	REMORQUE AVEC CONTENEUR VIDE VERSION GC EXMDS	CONTENEUR VIDE VERSION LISSES	CONTENEUR VIDE VERSION GC EXMDS
CODE PROMO	23.041	23.030	23.039	23.032
Dimensions (hors tout)	Long.: 4,05 m - Larg.: 1,73 m - Haut.: 1,90 m	Long.: 4,05 m - Larg.: 1,73 m - Haut.: 1,90 m	Long.: 3,33 m - Larg.: 1,73 m - Haut.: 1,30 m	Long.: 3,33 m - Larg.: 1,73 m - Haut.: 1,30 m
Capacité de charge (kg)	834	844	834	844
Poids (kg)	466	456	170	160
Prix Tarif HT	<del>6 550€<sup>HT</sup></del>	<del>6 550€<sup>HT</sup></del>	<del>2 750€<sup>HT</sup></del>	<del>2 750€<sup>HT</sup></del>
Prix Promo HT	<b>5 499€<sup>HT</sup></b>	<b>5 499€<sup>HT</sup></b>	<b>2 259€<sup>HT</sup></b>	<b>2 259€<sup>HT</sup></b>

PRIX DÉPART USINE

FORMALITÉS,  
FRAIS ET PLAQUE  
D'IMMATRICULATION  
PRIS EN CHARGE PAR

**duarib**  
VALEUR 150€

### INFOS +

COMMENT SAVOIR  
SI VOTRE VÉHICULE PEUT  
TRACTER LA REMORQUE DUARIB  
AVEC LE PERMIS B ?

Poids total autorisé en charge (P.T.A.C)  
(F2\*) maxi: 2,2 t

\* Information indiquée sur la carte grise

# LOTS MULTI 4X

## FAÇADE 60 M<sup>2</sup>\*

Longueur : 9 m • Hauteur de travail : 6 m



SPÉCIAL CONSTRUCTION

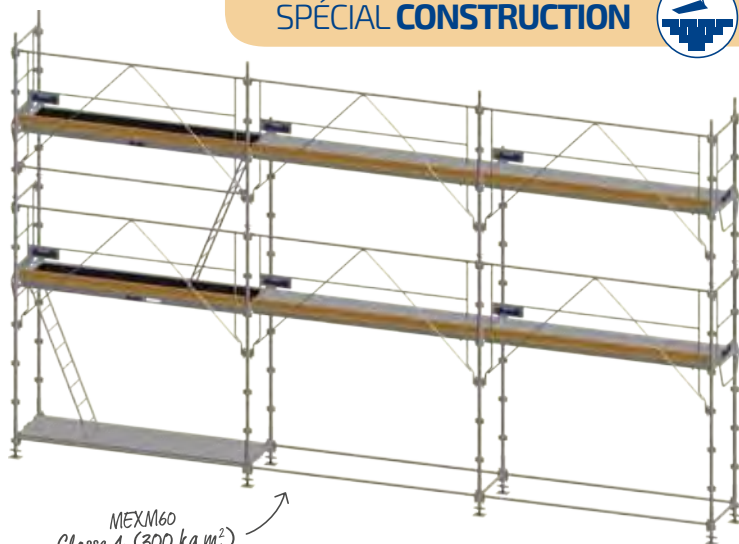

MEXM60  
Classe 4 (300 kg m<sup>2</sup>)

À PARTIR DE

# 4 199€ HT

Code promo ML60

AU LIEU DE ~~7 340€ HT~~

✓ MONTANTS À NŒUDS  
4 POSITIONS

✓ 100% COMPATIBLE  
AVEC FAÇADIER F3000

✓ Ø tubes 50 mm,  
épaisseur 2 mm.

✓ Classe 4 (300 daN/m<sup>2</sup>)  
en travée de 3 m.

✓ Entraxe 0,83 m.

DÉCRET 2004-924  
NORMES EN 12810  
ET EN 12811  
ACIER GALVANISÉ



ML60	MEXM60
Lisses Planchers acier	Garde-corps EXM Planchers acier
<b>4 199€ HT</b>	<b>4 329€ HT</b>
<del>7 340€ HT</del>	<del>7 751€ HT</del>

\* Surface de travail = [longueur (m) + 1 m] x hauteur de travail (m)

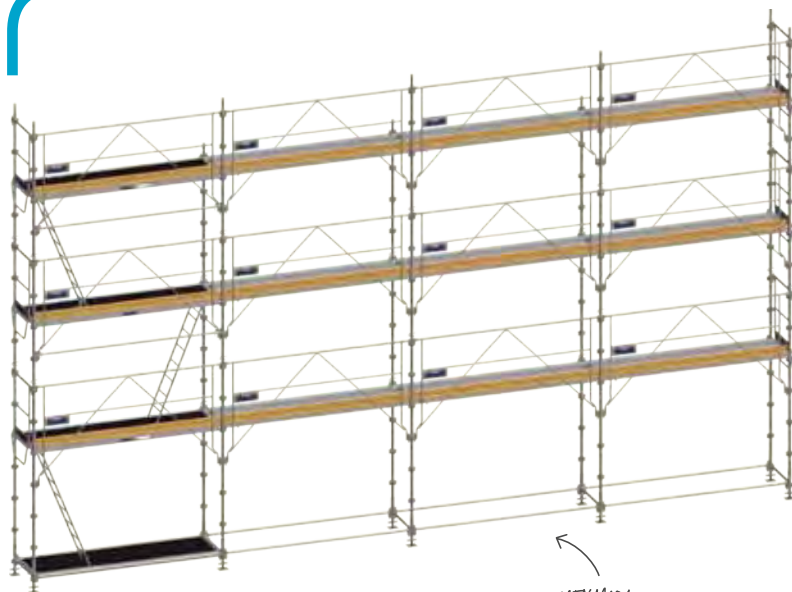

MEXM104  
Classe 4 (300 kg m<sup>2</sup>)

# LOTS MULTI 4X

## FAÇADE 104 M<sup>2</sup>\*

Longueur : 12 m • Hauteur de travail : 8 m

À PARTIR DE

# 5 459€ HT

Code promo ML104

AU LIEU DE ~~12 550€ HT~~

✓ Ø tubes 50 mm,  
épaisseur 2 mm.

✓ Classe 4 (300 daN/m<sup>2</sup>)  
en travée de 3 m.

✓ Entraxe 0,83 m.

DÉCRET 2004-924  
NORMES EN 12810  
ET EN 12811



ACIER GALVANISÉ

ML104	MEXM104
Lisses Planchers acier	Garde-corps EXM Planchers acier
<b>5 459€ HT</b>	<b>5 729€ HT</b>
<del>12 550€ HT</del>	<del>13 643€ HT</del>

✓ MONTANTS À NŒUDS  
4 POSITIONS

✓ 100% COMPATIBLE  
AVEC FAÇADIER F3000

\* Surface de travail = [longueur (m) + 1 m] x hauteur de travail (m)

DÉSIGNATION	CODE	ML104	MEXM104
Semelle à vis réglable sur 0,41cm	21.905	10	10
Montant de départ	50.033	10	10
Montant de 2 m	50.036	23	23
Montant de 3 m	50.037	7	7
Longeron/lisse de 0,83 m	50.045	32	20
Longeron/lisse de 3 m	50.053	50	20
Diagonale verticale pour maille 3x2 m	50.065	3	•
Etrier à clavette pour diagonale	50.040	4	•
Goupille queue de cochon (lot de 20)	46.080	2	2
Echelle d'accès aluminium 2 m	20.514	3	3
Plinthe latérale à installer sur le plancher 3 m	50.133	12	12
Plinthe d'extrémité de 0,83 m	50.138	6	•
Garde-corps EXMDS2 de 3 m	50.220	•	12
Lisse de protection pour garde-corps EXM de 3 m	20.913	•	2
Garde-corps d'extrémité EXMDS1 de 0,83 m	50.224	•	6
Plancher alu/bois à trappe 3 m x 0,72 m	50.122	3	3
<b>Plancher acier 3 m x 0,36 m</b>	<b>50.095</b>	<b>20</b>	<b>20</b>
<b>Poids (kg)</b>	<b>•</b>	<b>1437</b>	<b>1369</b>

Pour votre sécurité 7 amarres à ajouter (voir page 3).



# MONTE-MATÉRIAUX ACIER

CASTOR STEEL  
VERSION COUVREUR 10 M

**2925€ HT**

Code promo IP1603

0€

AU LIEU DE ~~3297€ HT~~



- ✓ Echelles en acier électrozingué de type poutre triangulée. Résistant aux intempéries et à la corrosion.
- ✓ Charge utile 150 kg. Puissance 0,75 Kw. Vitesse de levage 20 m/min.
- ✓ Hauteur de travail maximale 15 m.
- ✓ Possibilité d'utilisation à l'oblique et à la verticale.
- ✓ Genouillère pré-coudée en acier réglable de 20 à 60°.
- ✓ Treuil électrique monophasé 230 V – 50 Hz. Treuil protégé du vol car fixé dans l'échelle de base.
- ✓ Equipé d'une caisse à matériaux en acier, ridelles amovibles.
- ✓ Nous recommandons l'ajout d'ancrages et/ou d'étais (vendu séparément) lors de l'utilisation de nos monte-matériaux. Les règles d'ancrages et d'étais des monte-matériaux Castor Steel sont disponibles sur notre site internet, rubrique Documentations / Notices techniques.



CONCOURS PHOTO

SUR LE THÈME

« UN DUARIB  
DANS MON UNIVERS »

( À GAGNER )  
1 PACK

Enceinte à commande vocale

GOOGLE HOME



CHROMECAST



Ouvert jusqu'au 27 avril 2018.

Voir page 10.

## HAUTEURS FIXES



### F3

Hauteur de travail : 2,70 m

**369€ HT**

Code promo 500.903

AU LIEU DE ~~525€ HT~~

LARGES MARCHES ANTIDÉRAPANTES DE 80 mm.

DIMENSIONS PLIÉ :  
H 1,93 m x L 0,75 m x E 0,25 m



PASSAGE LIBRE DE 0,54 M.

### F4

Hauteur de travail : 2,95 m

**409€ HT**

Code promo 500.904

AU LIEU DE ~~568€ HT~~

LARGES MARCHES ANTIDÉRAPANTES DE 80 mm.

DIMENSIONS PLIÉ :  
H 2,23 m x L 0,79 m x E 0,25 m



PASSAGE LIBRE DE 0,54 M.

### F5

Hauteur de travail : 3,20 m

**465€ HT**

Code promo 500.905

AU LIEU DE ~~644€ HT~~

DIMENSIONS PLIÉ :  
H 2,49 m x L 0,75 m x E 0,32 m



F3/F4/F5/F6/F7

DÉCRET 2004-924  
NORME PIRL  
NORME PIR (F7)



- ✓ Dimensions plancher : 0,40 x 0,50 m.
- ✓ Charge utile : 150 kg.

ALUMINIUM



**SUPER ÉQUIPÉS :**  
2 TABLETTES  
DE SÉRIE  
OUTILLAGE ET  
PEINTURE.

F5/F6/F7

STABILISATEURS À RÉGLAGE MILLIMÉTRIQUE.

### F6

Hauteur de travail : 3,45 m

**499€ HT**

Code promo 500.906

AU LIEU DE ~~700€ HT~~

DIMENSIONS PLIÉ :  
H 2,80 m x L 0,75 m x E 0,32 m



### F7

Hauteur de travail : 3,70 m

**529€ HT**

Code promo 500.907

AU LIEU DE ~~728€ HT~~

DIMENSIONS PLIÉ :  
H 3,05 m x L 0,75 m x E 0,32 m







# XT5

TÉLESCOPIQUE  
DE 3 À 5 MARCHES

3 hauteurs de travail  
de 2,81 à 3,31 m

**669€**  
HT

Code promo 18. 235

AU LIEU DE ~~940€~~ HT

HAUTEURS PLANCHER :  
0,81 m / 1,06 m / 1,31 m

DIMENSIONS PLIÉ :  
H 2,06 m x L 0,75 m x E 0,42 m



# XT7

TÉLESCOPIQUE  
DE 4 À 7 MARCHES

4 hauteurs de travail  
de 3,06 à 3,82 m

**825€**  
HT

Code promo 18. 247

AU LIEU DE ~~1121€~~ HT

HAUTEURS PLANCHER :  
1,06 m / 1,31 m / 1,57 m / 1,82 m

DIMENSIONS PLIÉ :  
H 2,34 m x L 0,75 m x E 0,42 m



# XT9

TÉLESCOPIQUE  
DE 6 À 9 MARCHES

4 hauteurs de travail  
de 3,57 à 4,33 m

**979€**  
HT

Code promo 18. 269

AU LIEU DE ~~1322€~~ HT

HAUTEURS PLANCHER :  
1,57 m / 1,82 m / 2,08 m / 2,33 m

DIMENSIONS PLIÉ :  
H 2,91 m x L 0,75 m x E 0,42 m



## XT5/XT7/XT9

DÉCRET 2004-924  
NORME PIRL (XT5)  
NORME PIR (XT7-XT9)



ALUMINIUM



- ✓ Tablette outillage grande capacité.
- ✓ Dimensions plancher : 0,40 x 0,50 m.
- ✓ Charge utile : 150 kg.
- ✓ Installation en dénivelés intégrée.



MISE EN PLACE  
RAPIDE DE LA  
PLATE-FORME ET DE  
SES STABILISATEURS.



3 OU 4 HAUTEURS  
POUR UN SEUL PRODUIT  
Réglage facile de la hauteur.



EN VIDÉO SUR YOUTUBE :  
CHAÎNE DuaribEchafaudages

## T PLIANT

HYPER PLIABLES



À PARTIR DE

**519€**  
HT

Code promo 18.404

AU LIEU DE ~~773€~~ HT



ILS PRENNENT  
SI PEU DE PLACE  
DANS VOTRE VÉHICULE !



- ✓ Sac porte-outils contenance 10 L.
- ✓ Réglage indépendant des 4 pieds.
- ✓ Dépliage rapide et intuitif.
- ✓ Roues ø 150 mm.
- ✓ Plancher antidérapant (0,50 x 0,40 m) avec plinthes intégrées.
- ✓ Charge utile 150 kg.
- ✓ Stabilisateurs réglables au millimètre.

DÉCRET 2004-924  
NORME PIRL

ALUMINIUM

	Code promo	Hauteurs travail (m)	Dim. plié (m)	Prix Tarif HT	Prix Promo HT
<b>T PLIANT 4</b>	18.404	2.52 - 2.63 - 2.74 - 2.84	H. 1.24 x Larg 0.65 x Ep. 0.36 m	<del>773€</del>	<b>519€</b>
<b>T PLIANT 5</b>	18.405	2.74 - 2.84 - 2.95 - 3.05	H. 1.47 x Larg 0.65 x Ep. 0.36 m	<del>806€</del>	<b>549€</b>
<b>T PLIANT 6</b>	18.406	2.84 - 2.95 - 3.05 - 3.15	H. 1.58 x Larg 0.65 x Ep. 0.36 m	<del>837€</del>	<b>569€</b>

## CONCOURS PHOTO\*

SUR LE THÈME

« UN DUARIB  
DANS MON UNIVERS »

Ouvert jusqu'au 27 avril 2018

- 1 Photographiez** votre plate-forme ou échafaudage DUARIB « en situation » (chantier, jardin, magasin, usine...).
- 2 Envoyez** votre photo à [duaribunivers@duarib.fr](mailto:duaribunivers@duarib.fr)
- 3 3 photos** seront sélectionnées et publiées sur la page Facebook de DUARIB.  
La photo qui aura le **plus grand nombre** de **J'aime** recevra le cadeau.  
Alors mobilisez votre entourage !

\* Règlement du jeu sur [duarib.fr](http://duarib.fr)

( À GAGNER )  
1 PACK

Enceinte à commande vocale

GOOGLE HOME



CHROMECAST



# Gazelle *mini*

par **Duarib**

3 hauteurs de travail  
de 2,45 à 2,70 m

**359€**  
HT

Code promo 40.052

AU LIEU DE ~~580€~~ HT



# Gazelle

par **Duarib**

4 hauteurs de travail  
de 2,65 à 3 m

**379€**  
HT

Code promo 40.041

AU LIEU DE ~~617€~~ HT

DÉCRET 2004-924  
NORME PIRL



ACIER / ALUMINIUM

- ✓ Plus de confort de travail : avec un plancher spacieux 0,86 x 0,48 m.
- ✓ À l'aise en dénivelés : grâce à 4 pieds réglables indépendamment.
- ✓ Dimensions pliées : L. 1,08 m x l. 0,68 m x Ep. 0,40 m.

- ✓ Charge utile : 150 kg.
- ✓ Tablette multifonctions porte-outils, porte-fûts.
- ✓ Marches XXL anti-dérapantes.
- ✓ Garde-corps avec portillon sécurisé.

# CABRI

**415€**  
HT

Code promo 18.011

AU LIEU DE ~~579€~~ HT



Hauteur de travail : 2,55 m

# CABRI AVEC REHAUSSE

**639€**  
HT

Code promo 18.012

AU LIEU DE ~~899€~~ HT



2 hauteurs de travail :  
2,55 m rehausse ôtée  
2,80 m rehausse installée

ROULE DANS  
LES ESCALIERS !



EN VIDÉO SUR YOUTUBE :  
CHAÎNE DuaribEchafaudages

DÉCRET DU 01/09/04  
NORME PIRL

ACIER GALVANISÉ

- ✓ Autostable.
- ✓ Garde-corps démontables pour le transport.
- ✓ Largeur 0,51 m - Longueur 0,78 m.
- ✓ Plancher : 0,52 x 0,48 m.
- ✓ Charge utile 150 kg.
- ✓ Roues XXL Ø 200 mm.

Notre sélection  
de la Saison

PLATE-FORME DE RAGRÉAGE, COFFRAGE  
ET FINITION SUR BANCHE ET BÉTON.

# ENTRE-BANCHE

Hauteur de travail maxi : 3,63 m



Entre-banche  
Hauteur travail  
2,93 m

- ✓ QUATRE POINTS DE GRUTAGE.
- ✓ REPÉRABLES À LEUR COULEUR JAUNE.

À PARTIR DE  
**785€<sup>HT</sup>**

Code promo 18.043

AU LIEU DE ~~1017€<sup>HT</sup>~~

LIVRÉ MONTÉ  
PRÊT À ÊTRE UTILISÉ.



- ✓ Structure aluminium, assemblée par soudure.
- ✓ Marches antidérapantes de 80 mm.
- ✓ Garde-corps avec portillon intégré.
- ✓ Surface plancher en tôle alu à damiers.
- ✓ Stabilisateurs orientables et ajustables en hauteur.
- ✓ Roues de déplacement Ø 125 mm.

DÉCRET 2004-924  
ALUMINIUM



DÉSIGNATION	3 MARCHES	4 MARCHES	5 MARCHES	6 MARCHES	7 MARCHES
CODE PROMO	18.043	18.044	18.045	18.046	18.047
H. plancher (m)	0,70	0,93	1,16	1,40	1,63
H. travail (m)	2,70	2,93	3,16	3,40	3,63
Long. Hors tout (m)	1,44	1,65	1,87	2,08	2,18
Prix Tarif HT	<del>1 017€<sup>HT</sup></del>	<del>1 063€<sup>HT</sup></del>	<del>1 109€<sup>HT</sup></del>	<del>1 155€<sup>HT</sup></del>	<del>1 201€<sup>HT</sup></del>
Prix Promo HT	<b>785€<sup>HT</sup></b>	<b>819€<sup>HT</sup></b>	<b>855€<sup>HT</sup></b>	<b>889€<sup>HT</sup></b>	<b>929€<sup>HT</sup></b>



# ROLLY MINI

Hauteur de travail : 3,80 m

**675€  
HT**

Code promo 12.539

AU LIEU DE ~~1107€~~ HT

✓ Des dimensions passe-partout pour travailler dans des pièces étroites et/ou encombrées.

**DIM. HORS TOUT : LONG. 1.13 M – LARG. 0.68 M**

- ✓ Plancher alu/bois avec plinthes intégrées – Poids 7.8 kg
- ✓ Accès par l'extérieur des 2 côtés
- ✓ Surface utile : 0.90 X 0.46 m
- ✓ Charge utile : 150 kg

DÉCRET 2004-924  
NORME ERPFH  
NF P 93-520

ACIER GALVANISÉ



# ROLLY

Hauteur de travail : 3,80 m

**709€  
HT**

Code promo 12.533

AU LIEU DE ~~1165€~~ HT

**DIM. HORS TOUT :  
LONG. 1,50 M - LARG. 0,68 M**

- ✓ Plancher alu/bois avec plinthes intégrées Poids 10 kg
- ✓ Accès par l'extérieur des 2 côtés
- ✓ Surface utile : 1,35 x 0,46 m
- ✓ Charge utile : 150 kg

DÉCRET 2004-924  
NORME ERPFH  
NF P 93-520

ACIER GALVANISÉ



## ROLLY MINI ROLLY



**GARDE-CORPS RETRACTABLES  
POUR PASSER PARTOUT SANS DÉMONTAGE !**



INSTALLÉ EN  
**2 MIN 30**  
**MAXI**

**BASE PLIANTE POUR UNE MISE  
EN PLACE RAPIDE.  
ÉCHELLES MUNIES DE GOUPILLES  
IMPERDABLES.**

## AC 150

Longueur  
de plancher : 1,50 m

À PARTIR DE  
**919€<sup>HT</sup>**

Hauteur de travail : 4,80 m.  
Code promo 11.153

AU LIEU DE ~~1407€<sup>HT</sup>~~

**LONG. 1,50 M - LARG. 0,69 M**

- ✓ Possibilité de rehausser l'échafaudage jusqu'à 8,70 m haut. travail.
- ✓ Plancher alu/bois - Plinthes intégrées.
- ✓ Surface utile: 1,30 x 0,56 m.
- ✓ Charge maximum admissible sur un plancher: 140 kg.
- ✓ Roues Ø 125 mm réglables sur 20 cm.

**DÉCRET 2004-924  
NORME NF EN 1004**

**ACIER GALVANISÉ**

CODE PROMO	11.153	11.154	11.155
H. plancher (m)	2,80	3,90	5,00
H. travail (m)	4,80	5,90	7,00
Nb de niveaux	1	2	2
Prix Tarif HT	<del>1 407€<sup>HT</sup></del>	<del>1 958€<sup>HT</sup></del>	<del>2 162€<sup>HT</sup></del>
Prix Promo HT	<b>919€<sup>HT</sup></b>	<b>1 329€<sup>HT</sup></b>	<b>1 469€<sup>HT</sup></b>

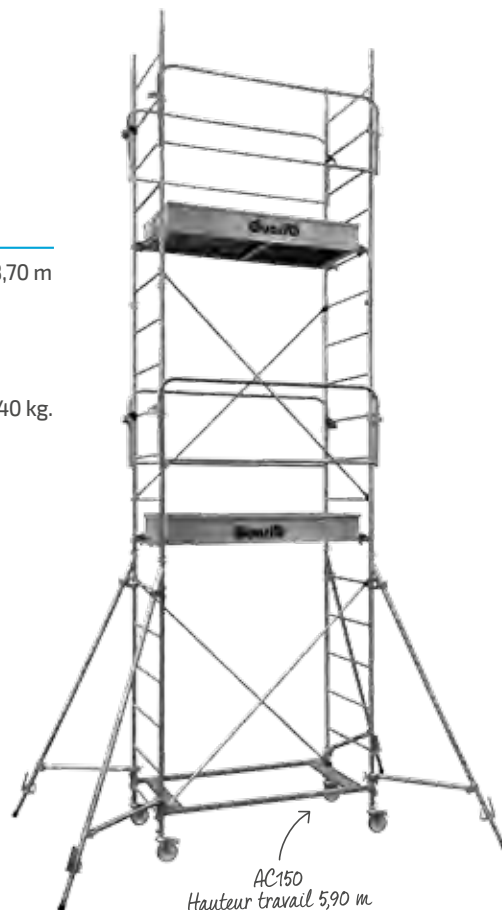

## AC 200

Longueur  
de plancher : 2 m

À PARTIR DE  
**945€<sup>HT</sup>**

Hauteur de travail : 4,90 m.  
Code promo 11.203

AU LIEU DE ~~1420€<sup>HT</sup>~~

**LONG. 2 M - LARG. 0,69 M**

- ✓ Possibilité de rehausser l'échafaudage jusqu'à 9,90 m haut. travail.
- ✓ Plancher alu/bois - Plinthes intégrées.
- ✓ Surface utile: 1,70 x 0,56 m.
- ✓ Charge maximum admissible sur un plancher: 190 kg.
- ✓ Roues Ø 200 mm réglables sur 20 cm.

**DÉCRET 2004-924  
NORME NF EN 1004**

**ACIER GALVANISÉ**

CODE PROMO	11.203	11.205	11.206
H. plancher (m)	2,90	5,10	5,70
H. travail (m)	4,90	7,10	7,70
Nb de niveaux	1	2	2
Prix Tarif HT	<del>1 420€<sup>HT</sup></del>	<del>2 355€<sup>HT</sup></del>	<del>2 578€<sup>HT</sup></del>
Prix Promo HT	<b>945€<sup>HT</sup></b>	<b>1 575€<sup>HT</sup></b>	<b>1 769€<sup>HT</sup></b>

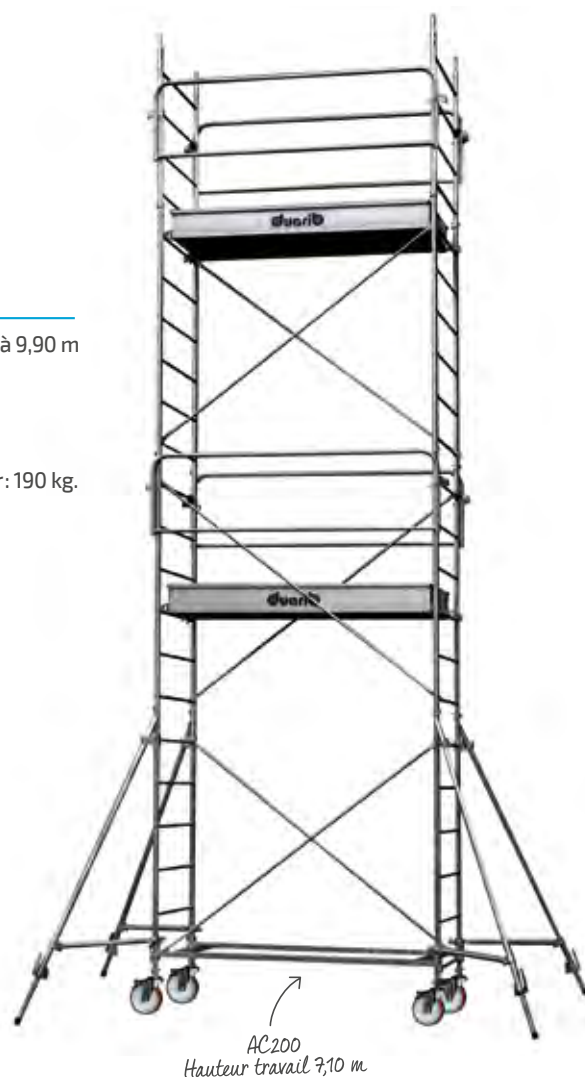

# AC 250

Longueur de plancher : 2,50 m

À PARTIR DE  
**1109€<sup>HT</sup>**

Hauteur de travail : 4,90 m.  
Code promo 11.253

AU LIEU DE ~~1654€<sup>HT</sup>~~

**LONG. 2,50 M - LARG. 0,69 M**

- ✓ Possibilité de rehausser l'échafaudage jusqu'à 9,90 m haut. travail.
- ✓ Plancher alu/bois - Plinthes intégrées.
- ✓ Surface utile: 2,15 x 0,56 m.
- ✓ Charge maximum admissible sur un plancher: 240 kg.
- ✓ Roues Ø 200 mm réglables sur 20 cm.

**DÉCRET 2004-924  
NORME NF EN 1004**

**ACIER GALVANISÉ**

CODE PROMO	11.253	11.255	11.256
H. plancher (m)	2,90	5,10	5,70
H. travail (m)	4,90	7,10	7,70
Nb de niveaux	1	2	2
Prix Tarif HT	<del>1654€<sup>HT</sup></del>	<del>2716€<sup>HT</sup></del>	<del>3015€<sup>HT</sup></del>
Prix Promo HT	<b>1 109€<sup>HT</sup></b>	<b>1 829€<sup>HT</sup></b>	<b>2 015€<sup>HT</sup></b>

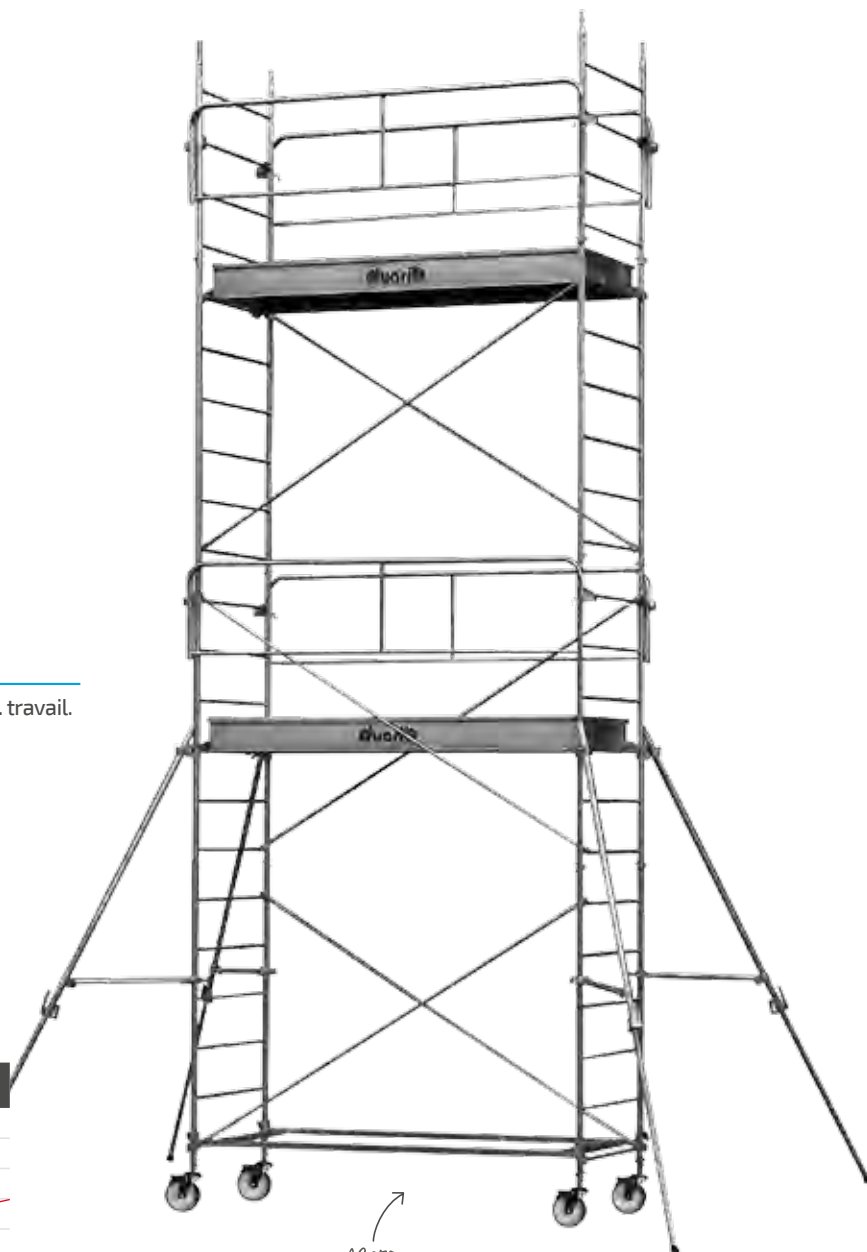

AC250  
Hauteur travail 7,10 m

## AC150 /AC200 /AC250

**MONTAGE EN DÉNIVELÉS INTÉGRÉ**

**AUCUN KIT OPTIONNEL À ACHETER.**



**MONTAGE ET DÉMONTAGE EN COMPLÈTE SÉCURITÉ, PAR 1 OPÉRATEUR.**

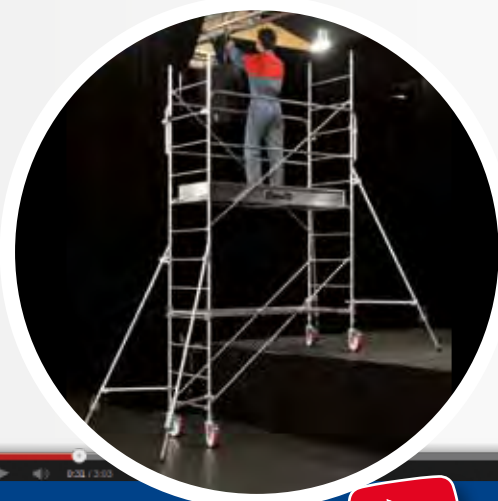

**L'AC SE DÉPLACE TRÈS FACILEMENT SUR LE CHANTIER EN POSITION CHARIOT. PASSAGE DES PORTES DE 0,83 M.**



**EN VIDÉO SUR YOUTUBE : CHAÎNE DuaribEchafaudages**

# ROLLSTAR 205

Longueur de plancher : 2,05 m

**LONG. 2,05 M - LARG. 0,75 M**

- ✓ Possibilité de rehausser l'échafaudage jusqu'à 13,60 m haut. travail.
- ✓ Plancher Alto alu/bois - 2 trappes - Plinthes intégrées.
- ✓ Surface utile: 1,95 x 0,60 m.
- ✓ Charge maximum admissible sur un plancher: 230 kg.
- ✓ Roues Ø 200 mm réglables sur 20 cm.

DÉCRET 2004-924  
NORME NF EN 1004 

ACIER GALVANISÉ

À PARTIR DE

**1339€<sup>HT</sup>**

Hauteur de travail : 4,60 m.  
Code promo 205.002

AU LIEU DE ~~2702€<sup>HT</sup>~~

CODE PROMO	205.002	205.005	205.006	205.008
H. plancher (m)	2,60	5,30	6,20	8,00
H. travail (m)	4,60	7,30	8,20	10,00
Nb de niveaux	1	2	2	3
Prix Tarif HT	<del>2 702€<sup>HT</sup></del>	<del>4 102€<sup>HT</sup></del>	<del>4 286€<sup>HT</sup></del>	<del>5 800€<sup>HT</sup></del>
Prix Promo HT	<b>1 339€<sup>HT</sup></b>	<b>2 159€<sup>HT</sup></b>	<b>2 265€<sup>HT</sup></b>	<b>3 149€<sup>HT</sup></b>



ROLLSTAR 205  
Hauteur travail 8,20 m

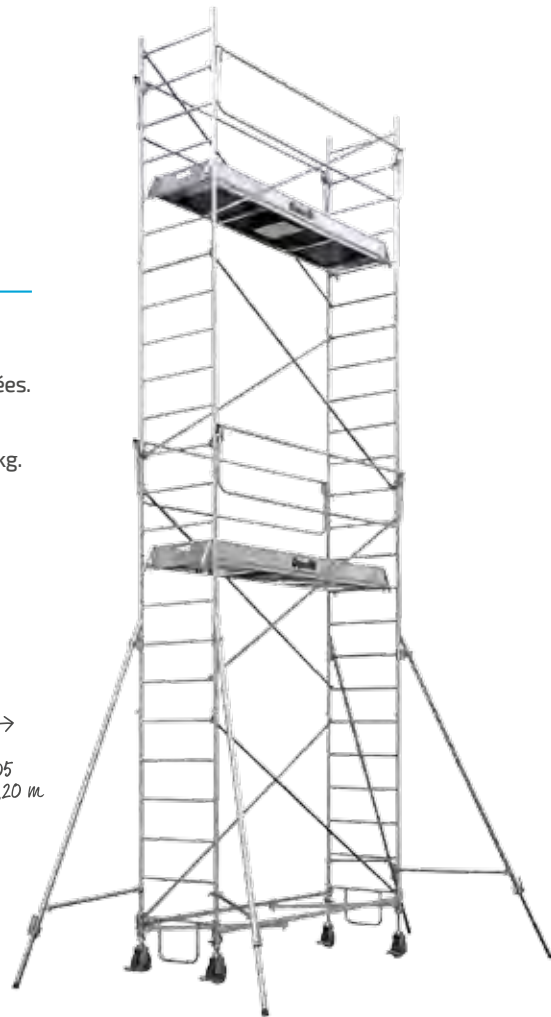

# ROLLSTAR 254

Longueur de plancher : 2,54 m

**LONG. 2,54 M - LARG. 0,75 M**

- ✓ Possibilité de rehausser l'échafaudage jusqu'à 13,60 m haut. travail.
- ✓ Plancher Alto alu/bois - 2 trappes - Plinthes intégrées.
- ✓ Surface utile: 2,44 x 0,60 m.
- ✓ Charge maxi admissible sur un plancher: 290 kg.
- ✓ Roues Ø 200 mm, tige à trous réglable sur 20 cm.

DÉCRET 2004-924  
NORME NF EN 1004 

ACIER GALVANISÉ

À PARTIR DE

**1439€<sup>HT</sup>**

Hauteur de travail : 4,60 m.  
Code promo 254.002

AU LIEU DE ~~3057€<sup>HT</sup>~~

CODE PROMO	254.002	254.005	254.006	254.008
H. plancher (m)	2,60	5,30	6,20	8,00
H. travail (m)	4,60	7,30	8,20	10,00
Nb de niveaux	1	2	2	3
Prix Tarif HT	<del>3 057€<sup>HT</sup></del>	<del>4 286€<sup>HT</sup></del>	<del>4 445€<sup>HT</sup></del>	<del>6 113€<sup>HT</sup></del>
Prix Promo HT	<b>1 439€<sup>HT</sup></b>	<b>2 325€<sup>HT</sup></b>	<b>2 369€<sup>HT</sup></b>	<b>3 449€<sup>HT</sup></b>



ROLLSTAR 254  
Hauteur travail 7,30 m

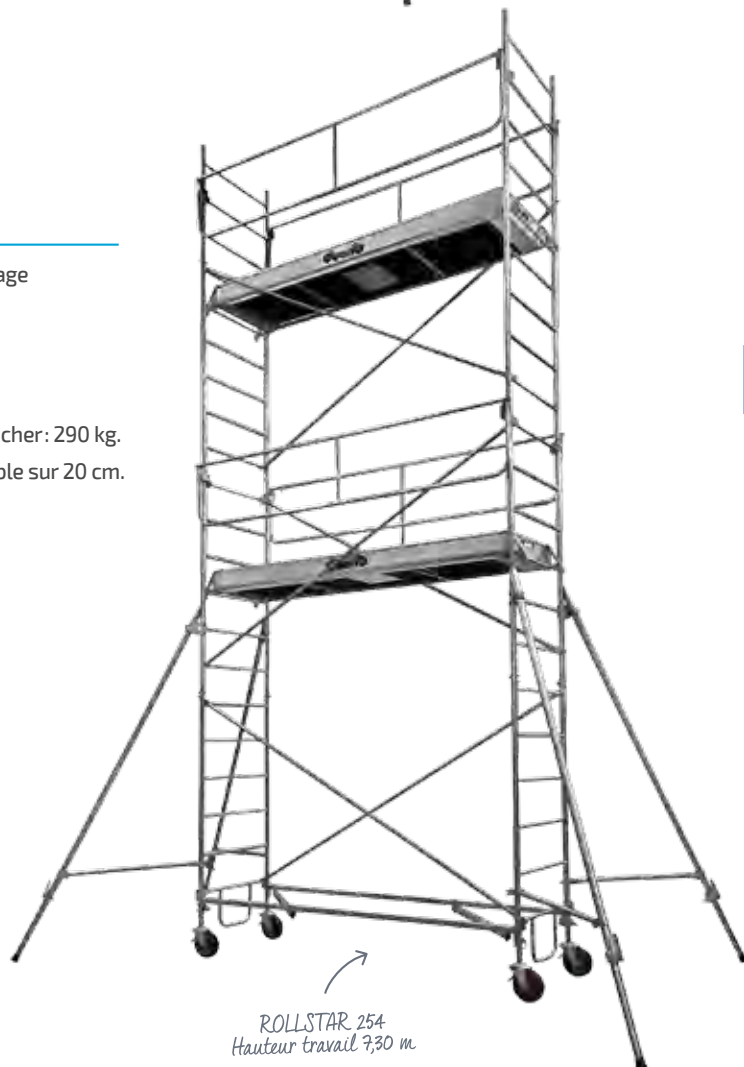



# ROLLSTAR 295

Longueur de plancher : 2,95 m

LONG. 2,95 M - LARG. 0,75 M

- ✓ Possibilité de rehausser l'échafaudage jusqu'à 13,60 m haut. travail.
- ✓ Plancher Alto alu/bois - 2 trappes - Plinthes intégrées.
- ✓ Surface utile: 2,85 x 0,60 m.
- ✓ Charge maximum admissible sur un plancher: 340 kg.
- ✓ Roues Ø 200 mm, tige à trous réglable sur 20 cm.

DÉCRET 2004-924  
NORME NF EN 1004



ACIER GALVANISÉ

À PARTIR DE  
**1545€<sup>HT</sup>**

Hauteur de travail : 4,60 m.  
Code promo 295.002

AU LIEU DE ~~3125€<sup>HT</sup>~~

CODE PROMO	295.002	295.005	295.006	295.008
H. plancher (m)	2,60	5,30	6,20	8,00
H. travail (m)	4,60	7,30	8,20	10,00
Nb de niveaux	1	2	2	3
Prix Tarif HT	<del>3 125€<sup>HT</sup></del>	<del>4 713€<sup>HT</sup></del>	<del>4 895€<sup>HT</sup></del>	<del>6 495€<sup>HT</sup></del>
Prix Promo HT	<b>1 545€<sup>HT</sup></b>	<b>2 529€<sup>HT</sup></b>	<b>2 645€<sup>HT</sup></b>	<b>3 655€<sup>HT</sup></b>

0€ (livraison gratuite)

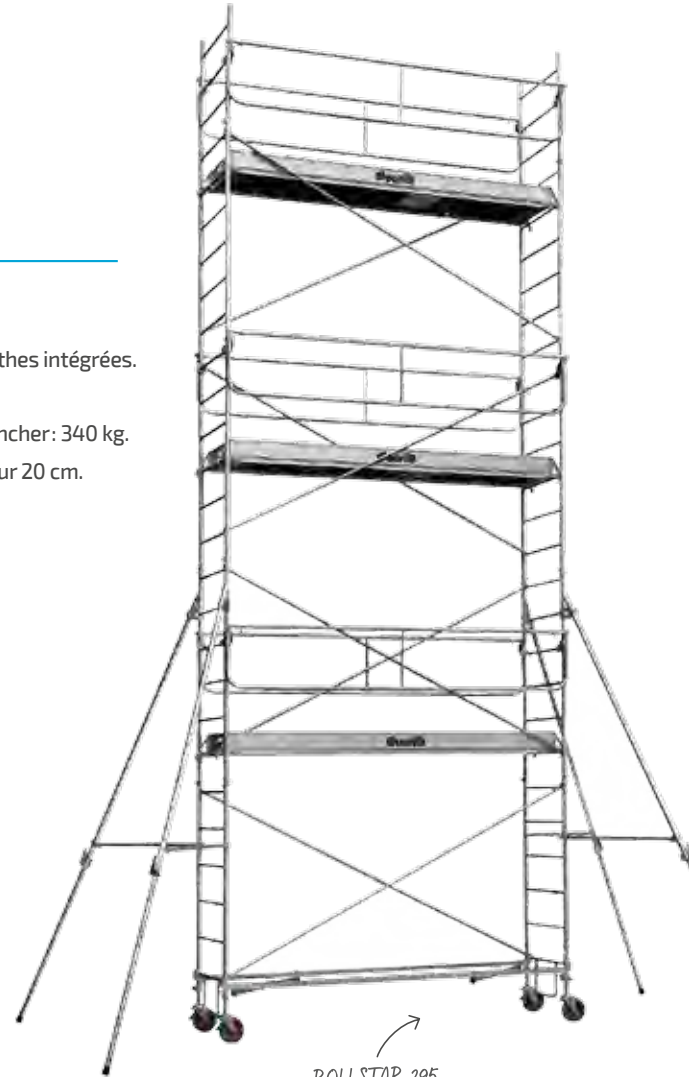

ROLLSTAR 295  
Hauteur travail 10 m

## R205/R254/R295

MONTAGE EN DÉNIVELÉS INTÉGRÉ

AUCUN KIT OPTIONNEL À ACHETER.



MONTAGE ET DÉMONTAGE  
EN COMPLÈTE SÉCURITÉ,  
PAR 1 OPÉRATEUR.

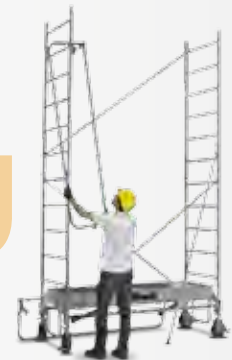

INSTALLATION EN  
SÉCURITÉ DU PLANCHER

depuis l'intérieur de l'échafaudage  
grâce au plancher ALTO  
(2 trappes et plinthes intégrées).



EN VIDÉO SUR YOUTUBE : CHAÎNE DuaribEchafaudages

## GALAXY 45

TOUR 1.50 X 3 M

**2159€<sub>HT</sub>**

Hauteur de travail : 5.40 m.  
Code promo 30.074

0€<sub>liv.</sub>

AU LIEU DE ~~4085€<sub>HT</sub>~~



Surface utile : 2,92 x 1,42 m

GALAXY 45  
Haut. Travail 5,40 m

## GALAXY 90

TOUR 3 X 3 M

**2779€<sub>HT</sub>**

Hauteur de travail : 5.40 m.  
Code promo 30.174

0€<sub>liv.</sub>

AU LIEU DE ~~5299€<sub>HT</sub>~~



Surface utile : 2,92 x 2,92 m

GALAXY 90  
Haut. Travail 5,40 m

### Galaxy 45/90

DÉCRET 2004-924  
NORME NF EN 1004  
ACIER GALVANISÉ

- ✓ Possibilité de rehausser les tours jusqu'à 16.40 haut. travail.
- ✓ TOUR de 1.50 X 3 m : surface utile : 2,92 X 1,42 m.  
Charge maxi admissible sur le niveau supérieur : 640 kg pour hauteur plancher < ou = 12 m.
- ✓ TOUR de 3 X 3 m : surface utile : 2,92 X 2,92 m.  
Charge maxi admissible sur le niveau supérieur : 1 350 kg pour hauteur plancher < ou = 12 m.

## CONCOURS PHOTO\*

SUR LE THÈME

« UN DUARIB  
DANS MON UNIVERS »

Ouvert jusqu'au 27 avril 2018.  
Voir page 10.

## ( À GAGNER )

1 PACK

Enceinte à commande vocale

GOOGLE HOME

+

CHROMECAST



# TELETOWER

Télescopique, 7 hauteurs de travail :  
de 2,33 à 4 m

**1279€  
HT**

0€ Code promo 30100600

AU LIEU DE ~~1665€~~ HT

LONG. 1,50 M - LARG. 0,80 M

- ✓ Poids 58 kg.
- ✓ Plancher et plinthes aluminium.
- ✓ Surface utile 1,40 x 0,60 m.
- ✓ Charge utile 150 kg.
- ✓ 4 stabilisateurs intégrés.
- ✓ 4 roues à frein Ø 100 mm.

DÉCRET 2004-924  
ALUMINIUM ANODISÉ



STOCKAGE ET TRANSPORT  
ULTRA FACILITÉS.  
OCCUPE TRÈS PEU DE  
PLACE DANS UN  
UTILITAIRE LÉGER.



STRUCTURE, PLANCHER  
ET PLINTHES ACHÉMINÉS  
ENSEMBLE SUR LE  
CHANTIER.  
PAS DE PIÈCES DÉTACHÉES.



EN VIDÉO SUR YOUTUBE :  
CHAÎNE DuaribEchafaudages

## Télescopique 7 hauteurs de travail



## AL 135

Longueur : 1,40 m



AL 135 Base standard  
Haut. Travail 3,80 m

À PARTIR DE  
**779€ HT**

Hauteur de travail : 3,80 m.  
Code promo 503.112

AU LIEU DE ~~1200€ HT~~

LONG. 1.40 M - LARG. 0.62 M  
Surface utile 0.53 x 1.25 m  
Charge maxi sur 1 plancher : 150 kg



AL 135 Base pliante

## AL 165

Longueur : 1,65 m



À PARTIR DE  
**919€ HT**

Hauteur de travail : 4,80 m.  
Code promo 503.313

AU LIEU DE ~~1440€ HT~~

LONG. 1.65 M - LARG. 0.62 M  
Surface utile 0.53 x 1.50 m  
Charge maxi sur 1 plancher : 157 kg

AL 165  
Base standard  
Haut. Travail 6,80 m



**BASE PLIANTE  
POUR GAGNER EN  
TEMPS DE MONTAGE**

SUR AL 135 ET AL 165



**CORPS DE BASE  
PLIANT TRÈS LÉGER  
ET FACILE À FIXER  
SUR LES ÉCHELLES.**



**ENSEMBLE  
FACILEMENT  
TRANSPORTABLE  
SUR LE LIEU  
D'INTERVENTION.**



**DÉPLIAGE EXPRESS  
ET VERROUILLAGE  
PERFORMANT.**

- ✓ Base standard ou pliante.
- ✓ Montage et démontage en sécurité.
- ✓ Possibilité de rehausser jusqu'à 6.80 m haut. travail.
- ✓ Plancher alu/bois - plinthes intégrées - 1 trappe.

- ✓ Roues Ø 125 réglables tous les 10 mm sur 150 mm.
- ✓ Passage des portes de 0.73 m.
- ✓ Installation en dénivelés intégrée.

**DÉCRET 2004-924  
NORME NF EN 1004**

ALUMINIUM

DÉSIGNATION	AL 135 BASE STANDARD		AL 135 BASE PLIANTE		AL 165 BASE STANDARD			AL 165 BASE PLIANTE	
	503.112	503.114	503.152	503.154	503.313	503.314	503.315	503.353	503.354
H. plancher (m)	1.80	3.80	1.80	3.80	2.80	3.80	4.80	2.80	3.80
H. travail (m)	3.80	5.80	3.80	5.80	4.80	5.80	6.80	4.80	5.80
Nb de niveaux	1	2	1	2	1	2	2	1	2
Prix Tarif HT	<del>1 200€ HT</del>	<del>1 965€ HT</del>	<del>1 450€ HT</del>	<del>2 215€ HT</del>	<del>1 440€ HT</del>	<del>2 125€ HT</del>	<del>2 250€ HT</del>	<del>1 705€ HT</del>	<del>2 390€ HT</del>
Prix Promo HT	<b>779€ HT</b>	<b>1 319€ HT</b>	<b>929€ HT</b>	<b>1 499€ HT</b>	<b>919€ HT</b>	<b>1 419€ HT</b>	<b>1 519€ HT</b>	<b>1 069€ HT</b>	<b>1 599€ HT</b>

# AL 205

Longueur : 2,05 m

À PARTIR DE  
**999€ HT**

Hauteur de travail : 4,90 m.  
Code promo 503. 713

AU LIEU DE ~~1565€ HT~~

LONG. 2.05 M - LARG. 0.69 M  
Surface utile 0.56 x 1.90 m  
Charge maxi sur 1 plancher : 211 kg

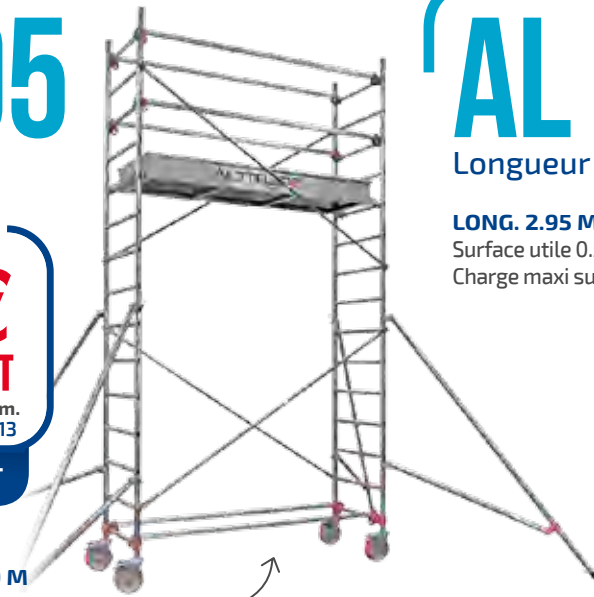

AL 205  
Haut. Travail 4,90 m

# AL 300

Longueur : 2,95 m

LONG. 2.95 M - LARG. 0.69 M  
Surface utile 0.56 x 2.80 m  
Charge maxi sur 1 plancher : 311 kg

À PARTIR DE  
**1299€ HT**

Hauteur de travail : 3,90 m.  
Code promo 503. 912

AU LIEU DE ~~1850€ HT~~



AL 300  
Haut. Travail 3,90 m

# AL 255

Longueur : 2,54 m

À PARTIR DE  
**1149€ HT**

Hauteur de travail : 3,90 m.  
Code promo 503. 812

AU LIEU DE ~~1770€ HT~~

LONG. 2.54 M - LARG. 0.69 M  
Surface utile 0.56 x 2.39 m  
Charge maxi sur 1 plancher : 265 kg



AL 255  
Haut. Travail 3,90 m

- ✓ Base standard.
- ✓ Montage et démontage en sécurité.
- ✓ Possibilité de rehausser jusqu'à 9.90 m haut. travail.
- ✓ Plancher alu/bois - plinthes intégrées - 1 trappe.

- ✓ Roues Ø 200 réglables tous les 10 mm sur 150 mm.
- ✓ Passage des portes de 0.83 m.
- ✓ Installation en dénivelés intégrée.

DÉCRET 2004-924  
NORME NF EN 1004

ALUMINIUM



DÉSIGNATION	AL 205			AL 255				AL 300		
	503.713	503.715	503.717	503.812	503.813	503.815	503.818	503.912	503.915	503.918
H. plancher (m)	2.90	4.90	6.90	1.90	2.90	4.90	7.90	1.90	4.90	7.90
H. travail (m)	4.90	6.90	8.90	3.90	4.90	6.90	9.90	3.90	6.90	9.90
Nb de niveaux	1	2	3	1	1	2	3	1	2	3
Prix Tarif HT	<del>1565€ HT</del>	<del>2485€ HT</del>	<del>3385€ HT</del>	<del>1770€ HT</del>	<del>1895€ HT</del>	<del>2875€ HT</del>	<del>4060€ HT</del>	<del>1850€ HT</del>	<del>3100€ HT</del>	<del>4335€ HT</del>
Prix Promo HT	<b>999€ HT</b>	<b>1 619€ HT</b>	<b>2 369€ HT</b>	<b>1 149€ HT</b>	<b>1 249€ HT</b>	<b>1 969€ HT</b>	<b>2 669€ HT</b>	<b>1 299€ HT</b>	<b>2 219€ HT</b>	<b>2 969€ HT</b>

# DOCKER 85

Longueurs de plancher :  
2,05 m • 2,54 m • 2,95 m

À PARTIR DE

## 2829€ HT

Hauteur de travail : 6,90 m.  
Code promo 205.505

0€ 

AU LIEU DE ~~4897€ HT~~

- ✓ Roues Ø 200 mm tige à vis réglable sur 20 cm.
- ✓ Base verrouillée automatiquement sur les échelles de base.

DÉCRET 2004-924  
NORME NF EN 1004 

ALUMINIUM

**D85 2,05**  
LONG. 2,05 M - LARG. 0,85 M.  
Surface utile: 1,95 x 0,60 m.  
Charge maxi-admissible sur un plancher: 232 kg.

**D85 2,54**  
LONG. 2,54 M - LARG. 0,85 M.  
Surface utile: 2,44 x 0,60 m.  
Charge maxi-admissible sur un plancher: 292 kg.

**D85 2,95**  
LONG. 2,95 M - LARG. 0,85 M.  
Surface utile: 2,85 x 0,60 m.  
Charge maxi-admissible sur un plancher: 340 kg.



DOCKER 85  
Hauteur travail 6,90 m

DÉSIGNATION	DOCKER 85 2,05 m				DOCKER 85 2,54 m				DOCKER 85 2,95 m			
	205.505	205.506	205.507	205.508	254.505	254.506	254.507	254.508	295.505	295.506	295.507	295.508
H. plancher (m)	4,90	5,90	6,90	7,90	4,90	5,90	6,90	7,90	4,90	5,90	6,90	7,90
H. travail (m)	6,90	7,90	8,90	9,90	6,90	7,90	8,90	9,90	6,90	7,90	8,90	9,90
Nb de niveaux	2	2	3	3	2	2	3	3	2	2	3	3
Prix Tarif HT	<del>4 897€ HT</del>	<del>5 114€ HT</del>	<del>6 412€ HT</del>	<del>7 305€ HT</del>	<del>5 184€ HT</del>	<del>5 384€ HT</del>	<del>6 737€ HT</del>	<del>7 711€ HT</del>	<del>5 475€ HT</del>	<del>5 692€ HT</del>	<del>7 195€ HT</del>	<del>8 116€ HT</del>
Prix Promo HT	<b>2 829€ HT</b>	<b>2 949€ HT</b>	<b>3 699€ HT</b>	<b>4 219€ HT</b>	<b>2 985€ HT</b>	<b>3 049€ HT</b>	<b>3 899€ HT</b>	<b>4 459€ HT</b>	<b>3 169€ HT</b>	<b>3 299€ HT</b>	<b>4 159€ HT</b>	<b>4 699€ HT</b>



# DOCKER 150

Longueurs de plancher :  
2,05 m • 2,54 m • 2,95 m

À PARTIR DE  
**3799€ HT**  
Hauteur de travail : 7,90 m.  
Code promo 205.606  
**0€**   
AU LIEU DE ~~6574€ HT~~

Maxi surface  
de travail à tous les niveaux  
sur DOCKER 150



DOCKER 150  
Hauteur travail 7,90 m

- ✓ Roues Ø 200 mm tige à vis réglable sur 20 cm.
- ✓ Base verrouillée automatiquement sur les échelles de base.

DÉCRET 2004-924  
NORME NF EN 1004

ALUMINIUM

### D150 2,05

LONG. 2,05 M - LARG. 1,50 M.

Surface utile : 1,95 x 1,25 m.

Charge maxi-admissible sur un plancher : 363 kg.

### D150 2,54

LONG. 2,54 M - LARG. 1,50 M.

Surface utile : 2,44 x 1,25 m.

Charge maxi-admissible sur un plancher : 454 kg.

### D150 2,95

LONG. 2,95 M - LARG. 1,50 M.

Surface utile : 2,85 x 1,25 m.

Charge maxi-admissible sur un plancher : 531 kg.

DÉSIGNATION	DOCKER 150 2,05 m			DOCKER 150 2,54 m			DOCKER 150 2,95 m		
	205.606	205.607	205.609	254.606	254.607	254.609	295.606	295.607	295.609
H. plancher (m)	5,90	6,90	8,90	5,90	6,90	8,90	5,90	6,90	8,90
H. travail (m)	7,90	8,90	10,90	7,90	8,90	10,90	7,90	8,90	10,90
Nb de niveaux	2	3	3	2	3	3	2	3	3
Prix Tarif HT	<del>6574€ HT</del>	<del>8278€ HT</del>	<del>9739€ HT</del>	<del>6979€ HT</del>	<del>8873€ HT</del>	<del>10389€ HT</del>	<del>7569€ HT</del>	<del>9728€ HT</del>	<del>11092€ HT</del>
Prix Promo HT	<b>3799€ HT</b>	<b>4779€ HT</b>	<b>5619€ HT</b>	<b>4039€ HT</b>	<b>5119€ HT</b>	<b>6019€ HT</b>	<b>4375€ HT</b>	<b>5599€ HT</b>	<b>6385€ HT</b>

## DOCKER 85 / DOCKER 150



MONTAGE ET DÉMONTAGE  
EN TOUTE SÉCURITÉ GRÂCE  
AU GARDE-CORPS EXMDS2.



ÉCHAFAUDAGE ÉQUIPÉ DE  
GARDE-CORPS MONOBLOCS EXMDS2  
ET DE PLANCHERS ALTO  
(2 trappes + plinthes intégrées).



INSTALLATION EN DÉNIVELÉS  
SANS RAJOUT DE PIÈCES  
OPTIONNELLES.

BREVETS  
5  
DÉPOSÉS



À PARTIR DE  
**779€**  
HT  
Code promo 503.112  
Voir p.20-21



CONCOURS PHOTO\*  
SUR LE THÈME

« UN DUARIB  
DANS MON UNIVERS »

Ouvert jusqu'au 27 avril 2018.  
Voir page 10.

( À GAGNER )  
1 PACK

Enceinte à commande vocale  
GOOGLE HOME  
+  
CHROMECAST



DUARIB - CDH GROUP  
Route de la Limouzinière - BP 41  
44 310 Saint-Philbert de Grand-Lieu



Tél. : 02 40 78 97 22  
Télécopie service commercial :  
02 40 78 80 45



AGENCE DE PARIS  
3 Rue Nicolas Robert - ZI des Mardelles  
93 600 Aulnay sous Bois

Tél. : 01 48 69 40 00  
Télécopie : 01 48 69 64 44  
duaribparis@duarib.fr

Cachet distributeur